

01 IMPLANTAÇÃO-VENTILAÇÃO GAVETAS
ESCALA 1:125

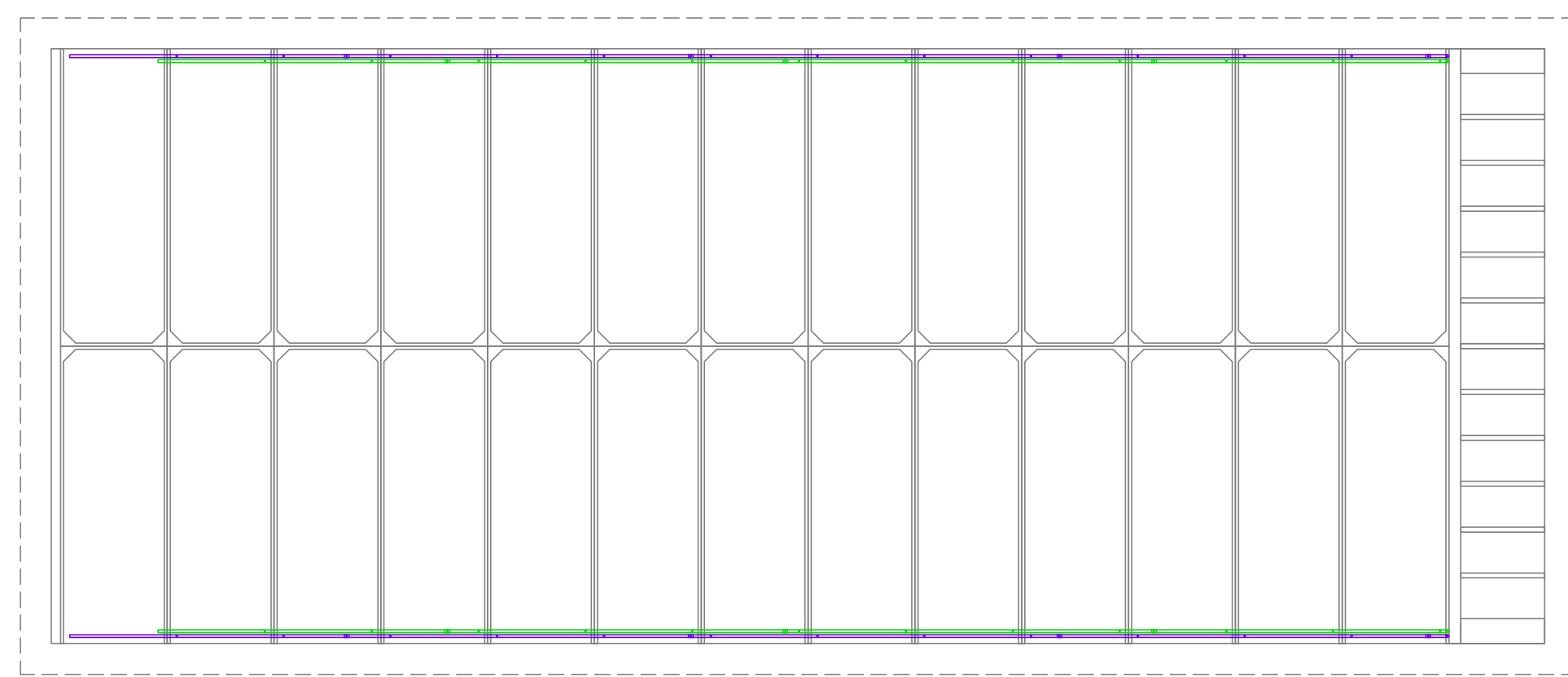

02 PLANTA BAIXA-TUBULAÇÃO NO BLOCO
ESCALA 1:50

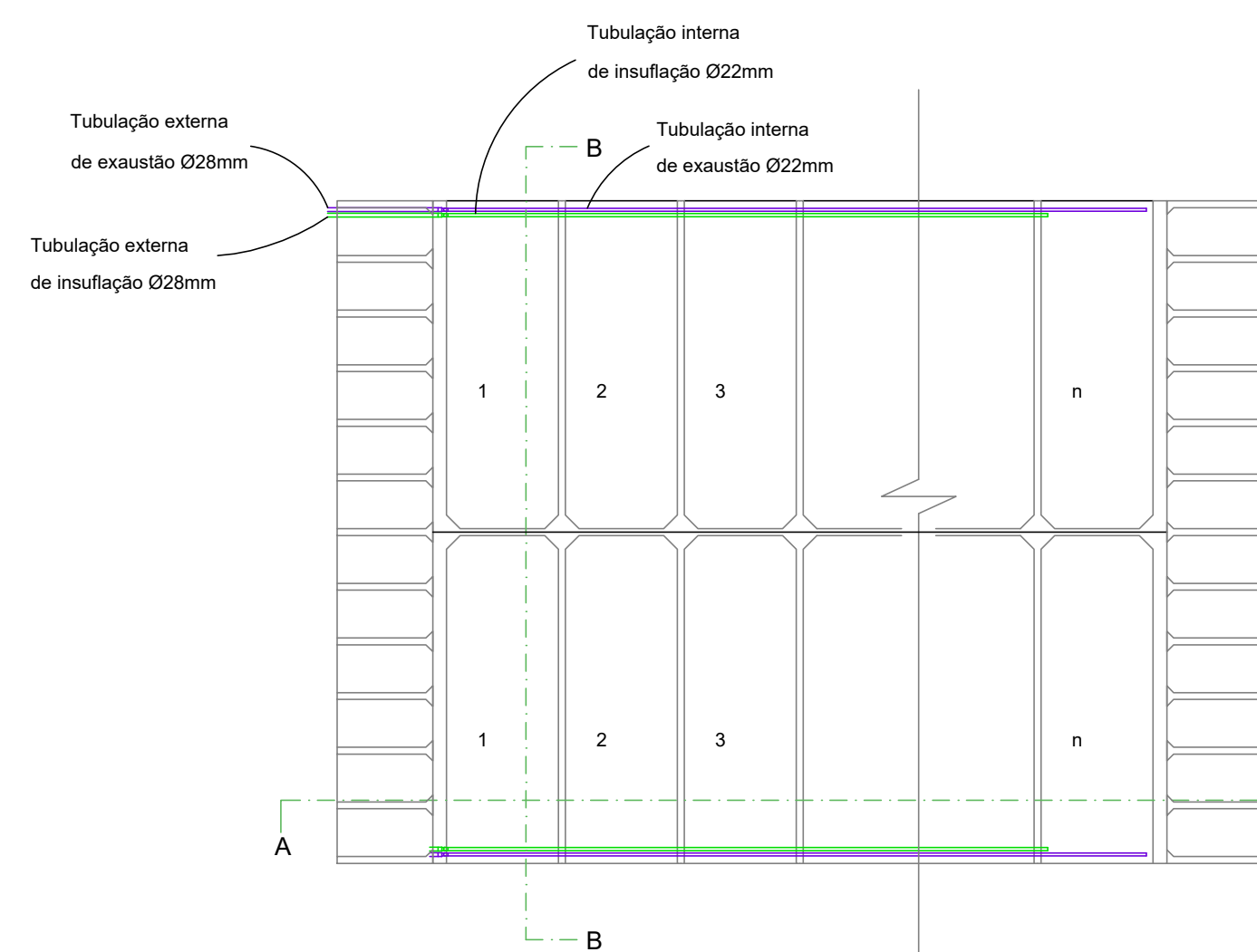

07 LIGAÇÃO GAVETAS
ESCALA 1:50

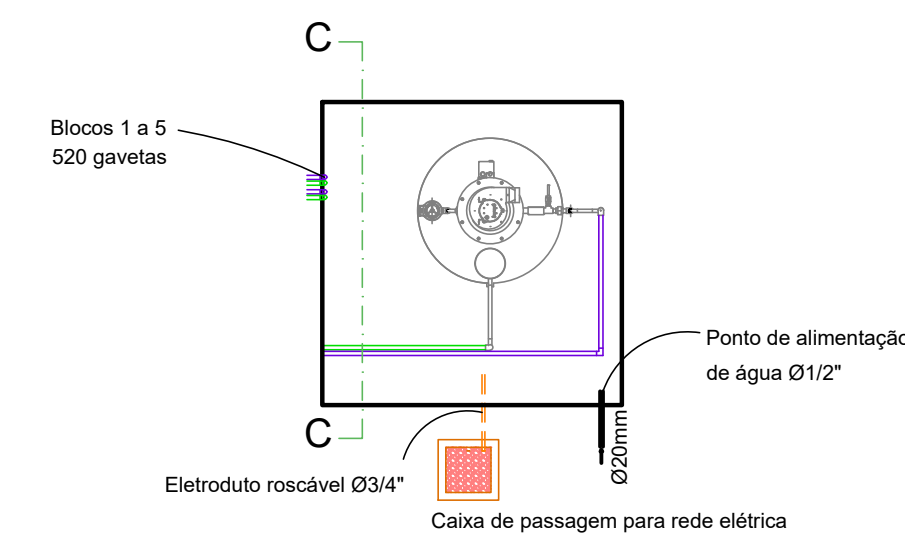

12 LIGAÇÃO CASA DE MÁQUINAS
ESCALA 1:50

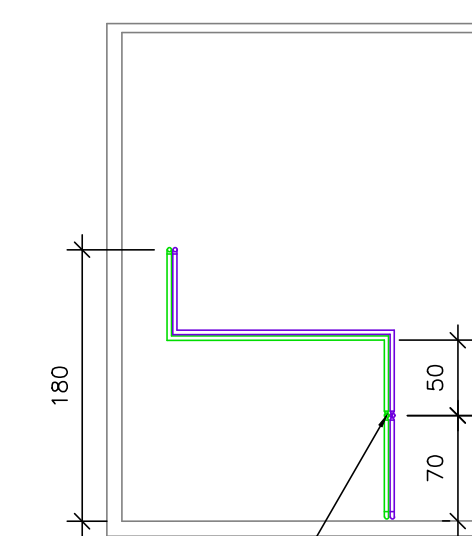

Registros de esfera CPVC 28mm

11 CORTE CC
ESCALA 1:50

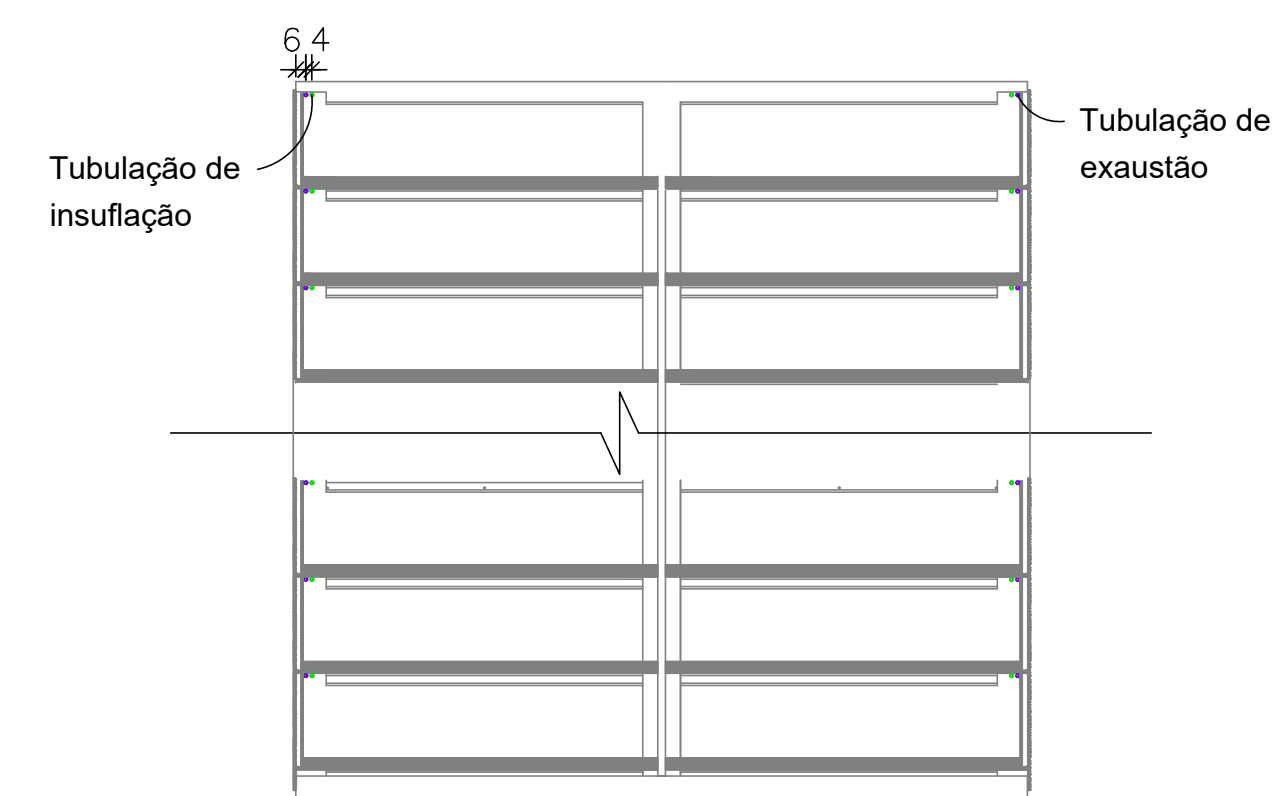

10 CORTE BB
ESCALA 1:75

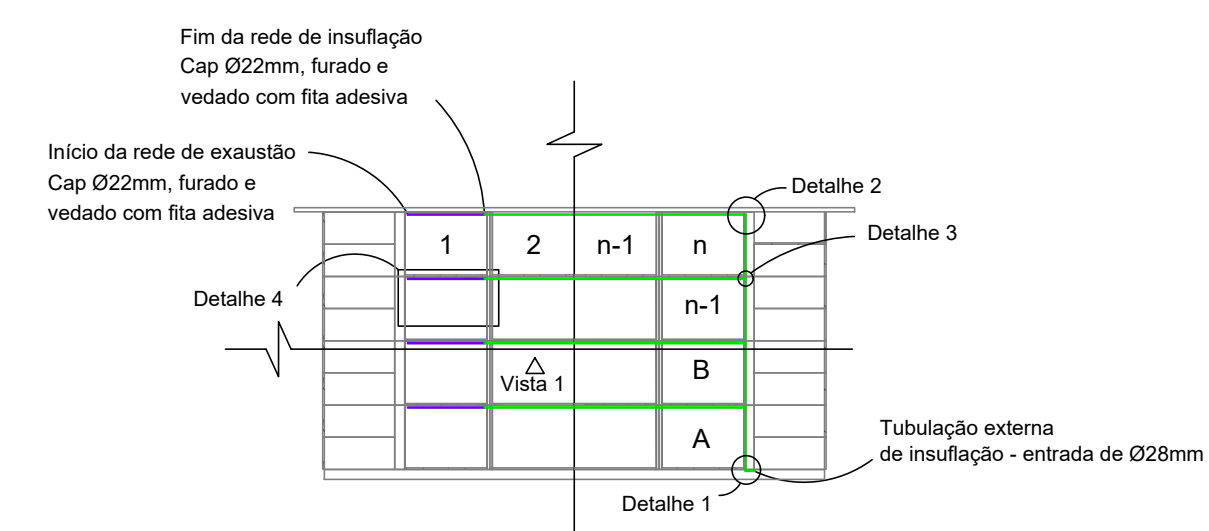

03 CORTE AA
ESCALA 1:75

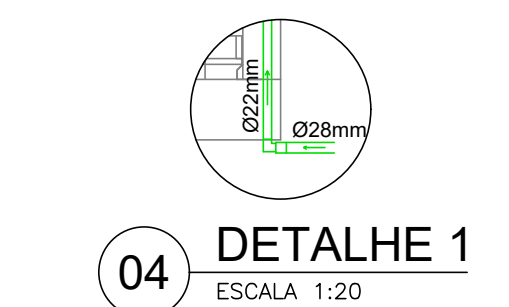

04 DETALHE 1
ESCALA 1:20

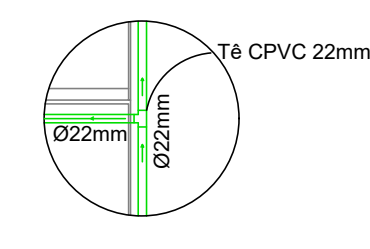

06 DETALHE 3
ESCALA 1:20

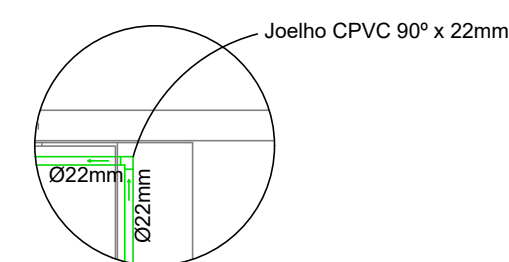

05 DETALHE 2
ESCALA 1:20

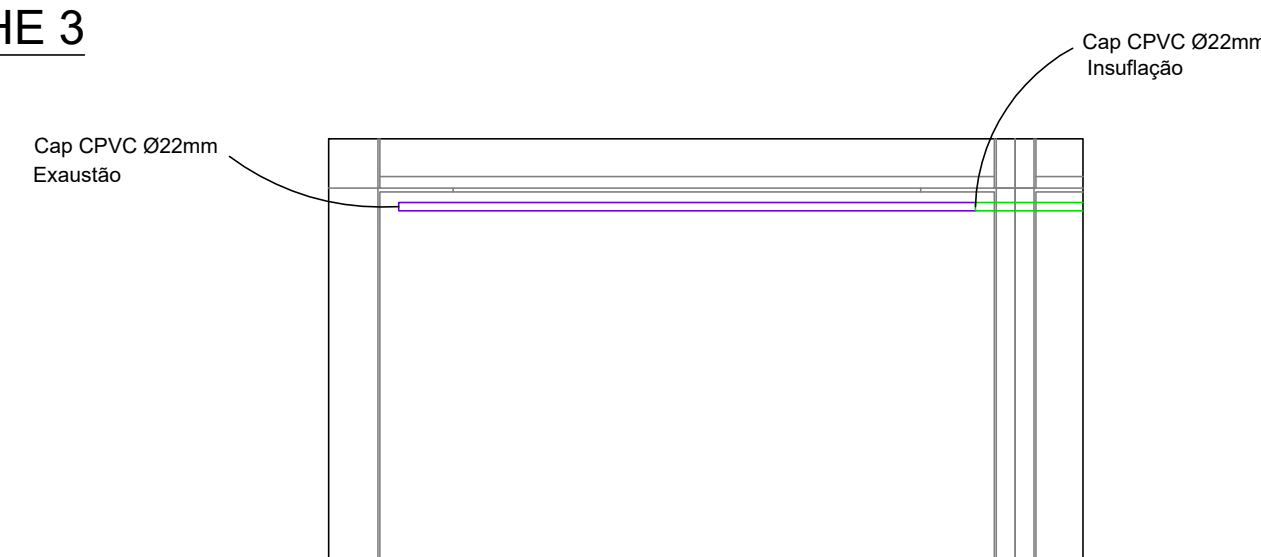

08 DETALHE 4
ESCALA 1:20

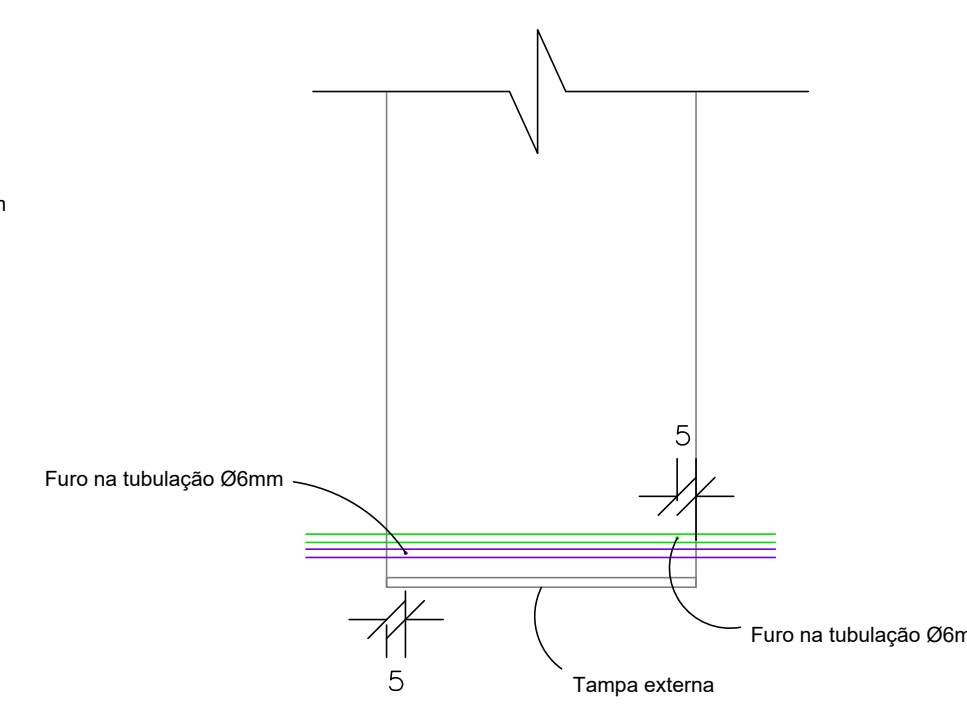

09 VISTA 1
ESCALA 1:20

NOTAS: 1- MEDIDAS EM CENTÍMETROS. 2- TODAS AS TUBULAÇÕES DO SISTEMA DE TRATAMENTO DE GASES SERÃO EM CPVC.		
CONTRATADA: CA CARVALHO AMARAL ENGENHARIA	CONTRATANTE: PREFEITURA MUNICIPAL DE PIRAPORA/MG	MUNICÍPIO/ÁREA: MUNICÍPIO DE PIRAPORA/MG
CONTRATADA: CARVALHO AMARAL ENGENHARIA CNPJ Nº: 16.783.066/0001-35 R. Ant. Nascimento, 574 Centro, Montes Claros/MG, CEP: 38401-074	CONTRATANTE: PREFEITURA MUNICIPAL DE PIRAPORA/MG CNPJ Nº: 23.539.463/0001-21 R. Ant. Nascimento, 574 Centro, Pirapora/MG, CEP: 39.270-000	RESPONSÁVEL CONTRATANTE: PREF. MUNICIPAL DE PIRAPORA
RESPONSÁVEL CONTRATANTE: PREF. MUNICIPAL DE PIRAPORA		ENDEREÇO DA OBRA: AVENIDA HERCULANO CINTRA MOURÃO
TÍTULO: PROJETO VENTILAÇÃO CONSTRUÇÃO DE CEMITÉRIO PLANTA BAIXA, DETALHE, PASSAGEM TUBULAÇÃO E CORTES		
DATA: 06/06/2021	ESCALA: INDICADA	PRANCHA: 01/01
ARQUIVO: DE-2021.1690-MG.PIR-ARQ-EXE.001=0		