

SONORIZAÇÃO - 1º PAVIMENTO
 ESCALA: 1/75

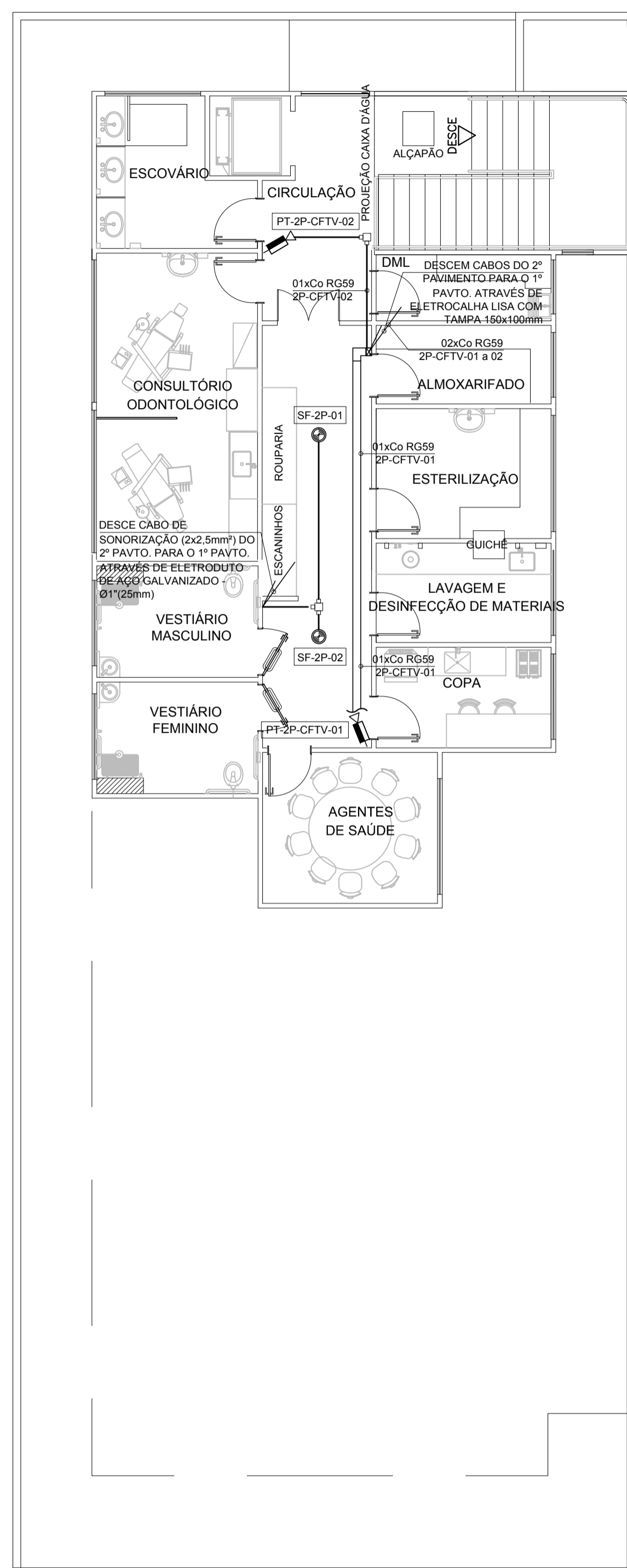

SONORIZAÇÃO - 2º PAVIMENTO
 ESCALA: 1/75

- NOTAS:
- 1-PROIBIDA REPRODUÇÃO OU ALTERAÇÃO DO CONTEÚDO SEM AUTORIZAÇÃO DOS RESPONSÁVEIS TÉCNICOS DO PROJETO.
 - 2-DIREITOS AUTORAIS RESERVADOS - LEI FEDERAL 9.610 DE 19/02/1996.
 - 3-CONFERIR MEDIDAS NO LOCAL.
 - 4-COTAS EM CENTÍMETROS.

SUBSECRETARIA DE VIGILÂNCIA E PROTEÇÃO À SAÚDE
 SUPERINTENDÊNCIA DE VIGILÂNCIA SANITÁRIA
 DIRETORIA DE INFRAESTRUTURA FÍSICA

PROJETO MODELO UNIDADE BÁSICA DE SAÚDE
 PROJETO DE ACORDO COM RDC/50/2002 E
 RESOLUÇÃO 1797/09 DA SES-MG

**É DE RESPONSABILIDADE DO MUNICÍPIO APROVAÇÃO
 COM A IMPLANTAÇÃO NO TERRENO ESCOLHIDO.**

REVISÃO	OBJETO	DATA	VERIFICAÇÃO
03	ADEQUAÇÃO DA ARQUITETURA CONFORME VISA	31/01/2013	VIÁVEL
02	EMIÇÃO FINAL	08/11/2012	VIÁVEL
01	MUDANÇA DE ARQUITETURA	26/10/2012	VIÁVEL
00	EMIÇÃO INICIAL	22/10/2012	VIÁVEL

GERENCIAMENTO E PROJETO:



Av. Augusto de Lima, nº555
 conj. 418 - Centro - BH
 Telefax: (31) 3324-2702
 http://www.viabile.com.br
 viabile@viabile.com.br

DESENVOLVIMENTO: BRENO DE ASSIS OLIVEIRA	DATA: FEVEREIRO/2013
NOME DO ARQUIVO CAD: 460-UBSSS-R03-ESO-02-PE-T1A.DWG	ESCALA: INDICADA
RESPONSÁVEL TÉCNICO:	UNIDADE: CENTÍMETROS
PRÓPRIETÁRIO:	

BRENO DE ASSIS OLIVEIRA CREA-MG 79.687/D SECRETARIA DO ESTADO DE SAÚDE DE MINAS GERAIS



GOVERNO DO ESTADO DE MINAS GERAIS
 Secretaria de Estado de Saúde de Minas Gerais
 Cidade Administrativa Presidente Tancredo Neves
 Rodovia Prof. Américo Gianetti s/nº - Bairro: Serra Verde - B. Hte -
 Minas Gerais - CEP: 31630-900 SES-MG Predio Minas - 12º e 13º andar

SUBSECRETARIA DE INOVAÇÃO E LOGÍSTICA
 SUPERINTENDÊNCIA DE GESTÃO
 DIRETORIA DE GESTÃO DA REDE FÍSICA

DISCIPLINA:
PROJETO DE SONORIZAÇÃO/CFTV/ALARME

PROJETO:
**UBS MINAS - PROJETO MODELO
 TIPO T1A - ACLIVE**

ENDEREÇO: VÁRIAS UNIDADES NO ESTADO DE MINAS GERAIS	ETAPA: PROJETO EXECUTIVO	FOLHA: 02 02
CONTEÚDO: PLANTAS		

SIMBOLOGIA - SONORIZAÇÃO:	
SÍMBOLO	DESCRIÇÃO
	ELETROCALHA METÁLICA LISA COM VIROLA DO TIPO "C" E TAMPA DE PRESSÃO (DIMENSÕES: 150x100mm) COMPARTILHADA COM CABEAMENTO ESTRUTURADO.
	ELETRODUTO DE AÇO GALVANIZADO FIXADO ATRAVÉS DE TIRANTES NA ESTRUTURA - Ø1"(25mm) OU CONFORME INDICAÇÃO. REF.: ELEC0N.
	CAIXAS METÁLICAS DE PASSAGEM DO TIPO CONDULETE MÚLTIPLO - TIPOS X, T, LL, E, LR e C RESPECTIVAMENTE, CONFORME NBR-15.701
	SONOFLETOR (ALTO-FALANTE) COAXIAL 4" POTÊNCIA 25Wms IMPEDÂNCIA 8 OHMS DO TIPO ARANDELA NA COR BRANCA. REF.: ARANDELA 600ZR, DA SELENIUM
	CÂMERA COLORIDA PARA SISTEMA DE CCTV INSTALADA EM CAIXA BLINDADA COM FONTE 127V NO INTERIOR DA CAIXA. INSTALADA EM PAREDE 1x2,20m OU CONFORME INDICAÇÃO. DEVERÃO SER INSTALADAS DUAS CAIXAS 2x4", SENDO UMA PARA A ALIMENTAÇÃO ELÉTRICA E OUTRA PARA A PASSAGEM DO CABO DE VIDEO.

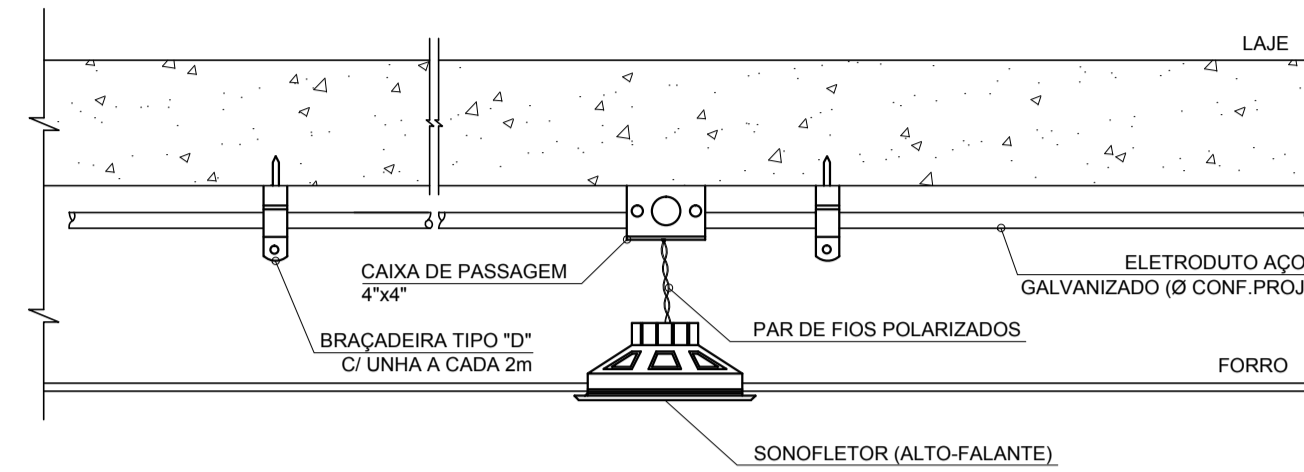

DETALHE TÍPICO DE FIXAÇÃO DOS SONOFLETORES NO FORRO

SEM ESCALA

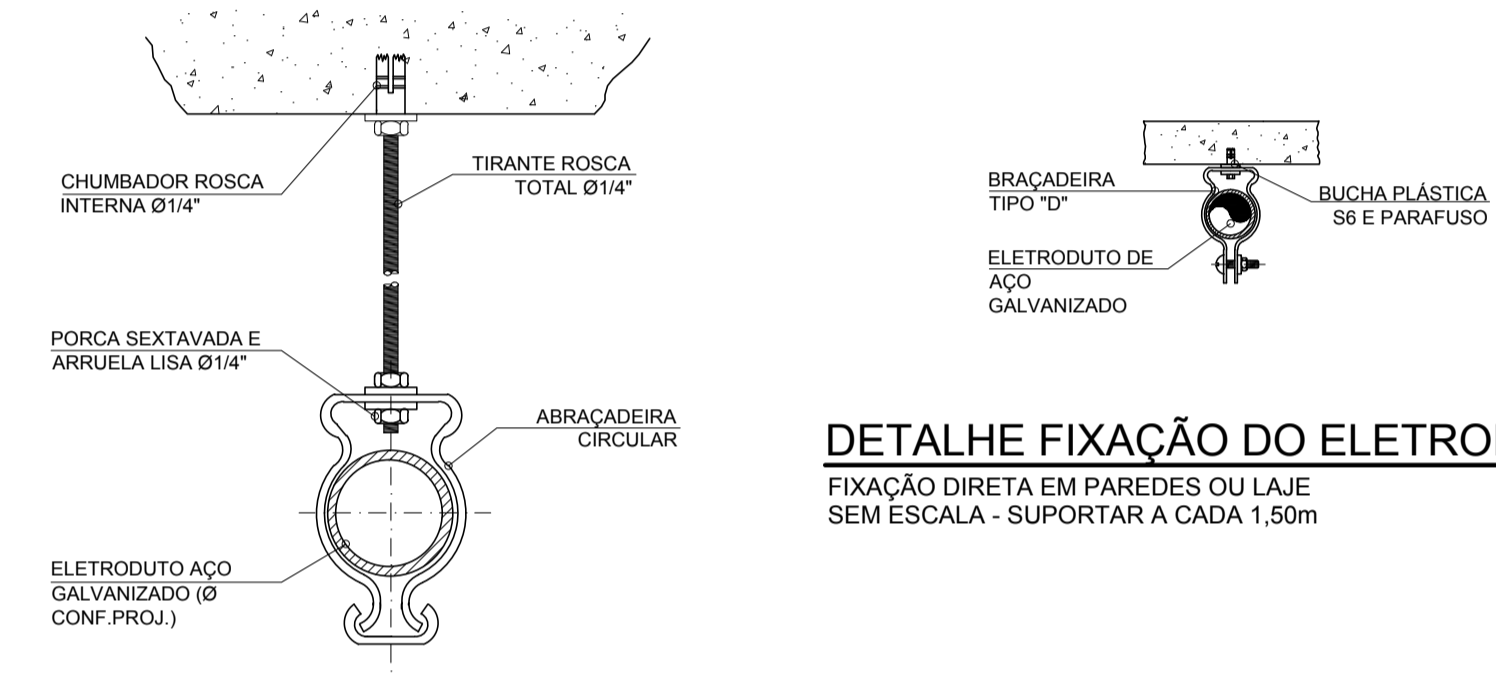

DETALHE FIXAÇÃO DO ELETRODUTO

FIXAÇÃO DIRETA EM PAREDES OU LAJE SEM ESCALA - SUPORTAR A CADA 1,50m



DIAGRAMA ESQUEMÁTICO DE INTERLIGAÇÃO

DETALHE TÍPICO DE FIXAÇÃO DOS ELETRODUTOS (PENDENTE)

PASSAGEM POR OBSTÁCULOS FIXAR A CADA 1,50m (NO MÁXIMO) SEM ESCALA

- NOTAS GERAIS:**
- 1 - MEDIDAS EM MILÍMETROS, EXCETO ONDE INDICADO.
 - 2 - CONSIDERAR AS MEDIDAS DAS COTAS PRIORITÁRIAS EM RELAÇÃO À ESCALA.
 - 3 - OS ELETRODUTOS UTILIZADOS DEVERÃO SER DE AÇO GALVANIZADO, COM NO MÍNIMO Ø1" (25mm).
 - 4 - EM TODAS AS DERIVAÇÕES DEVERÃO SER UTILIZADAS CAIXAS DE PASSAGEM DO TIPO CONDULETE METÁLICO.
 - 5 - OS LANCES ENTRE DUAS CAIXAS DE PASSAGEM NÃO DEVERÃO CONTER MAIS DO QUE DUAS CURVAS, EVITANDO-SE TAMBÉM CURVAS REVERSAS SEMPRE QUE POSSÍVEL.
 - 6 - OS ELETRODUTOS DEVERÃO SER PROVIDOS DE BUCHAS E ARRUELAS EM SUAS EXTREMIDADES, EXCETO AQUELAS QUE TERMINAM EM CAIXAS DE PASSAGEM.
 - 7 - SONDAR OS ELETRODUTOS COM ARAME OU CABO DE NYLON, DEIXANDO UMA SOBRA DE ± 1,0m EM CADA CAIXA ANTES DA PASSAGEM DOS CABOS.
 - 8 - AS PONTAS DE TODOS OS CABOS DEVERÃO SER IDENTIFICADAS COM ETIQUETAS TERMOCONTRÁTEIS OU OUTRO MÉTODO QUE NÃO PERMITA A RETIRADA DA IDENTIFICAÇÃO SEM DANIFICAR O CABO. OS CABOS DEVERÃO SER IDENTIFICADOS CONFORME DESCRITO NESTE PROJETO.
 - 9 - TODAS AS CONEXÕES ENTRE AMPLIFICADORES, SONOFLETORES, DVR E CÂMERAS DE VIDEO DEVERÃO UTILIZAR OS CONECTORES APROPRIADOS EM CADA PONTA.
 - 10 - ATERRAR TODAS AS PARTES METÁLICAS NÃO EMERGIÇADAS DA INSTALAÇÃO.
 - 11 - TODOS OS SONOFLETORES (ALTO-FALANTES) DEVERÃO TER SUA POLARIDADE TESTADA NO LOCAL, EVITANDO-SE O CANCELAMENTO SONORO NA INTERLIGAÇÃO INVERTIDA.
 - 12 - O DVR DEVERÁ SER INTERLIGADO À REDE, E A GRAVAÇÃO DE IMAGENS SERÁ REALIZADA EM COMPUTADOR DEFINIDO COMO SERVIDOR. O SERVIDOR SERÁ FORNECIDO PELA SES/MG, E NÃO FAZ PARTE DO ESCOPO DA EMPRESA INSTALADORA.
 - 13 - PREVER UMA TOMADA ELÉTRICA PARA CADA CÂMERA A SER INSTALADA.

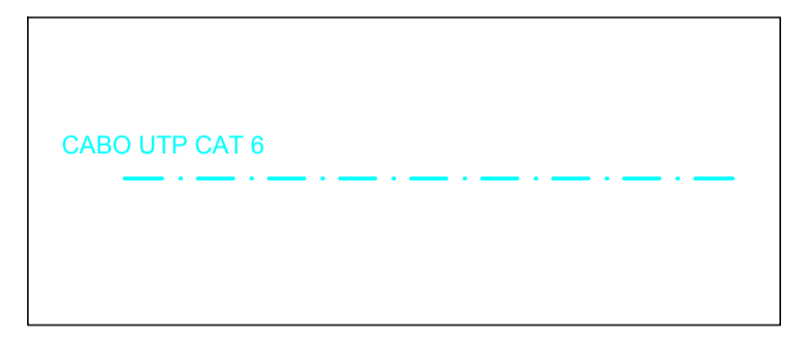
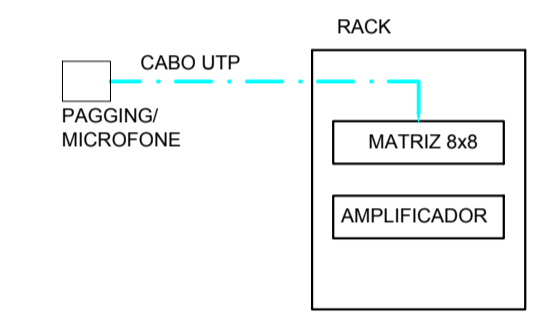
NOTAS:

- 1-PROIBIDA REPRODUÇÃO OU ALTERAÇÃO DO CONTEÚDO SEM AUTORIZAÇÃO DOS RESPONSÁVEIS TÉCNICOS DO PROJETO.
- 2-DIREITOS AUTORAIS RESERVADOS - LEI FEDERAL 9.610 DE 19/02/1996.
- 3-CONFIRAR MEDIDAS NO LOCAL.
- 4-COTAS EM CENTÍMETROS.

SUBSECRETARIA DE VIGILÂNCIA E PROTEÇÃO À SAÚDE
SUPERINTENDÊNCIA DE VIGILÂNCIA SANITÁRIA
DIRETORIA DE INFRAESTRUTURA FÍSICA

PROJETO MODELO UNIDADE BÁSICA DE SAÚDE
PROJETO DE ACORDO COM RDC-503/2002 E
RESOLUÇÃO 1797/09 DA SES-MG

**É DE RESPONSABILIDADE DO MUNICÍPIO APROVAÇÃO
COM A IMPLANTAÇÃO NO TERRENO ESCOLHIDO.**

REVISÃO	OBJETO	DATA	VERIFICAÇÃO
03	ADEQUAÇÃO DA ARQUITETURA CONFORME VISA	01/02/2013	VIABILE
02	EMISSÃO FINAL	08/11/2012	VIABILE
01	MUDANÇA DE ARQUITETURA	26/10/2012	VIABILE
00	EMISSÃO INICIAL	22/10/2012	VIABILE

Av. Augusto de Lima, nº555
conj. 418 - Centro - BH
Telefax: (31) 3324-2702
http://www.viabile.com.br
viabile@viabile.com.br

Viabile
solução em projetos

DESENVOLVIMENTO: BRENO DE ASSIS OLIVEIRA	DATA: FEVEREIRO/2013
NOME DO ARQUIVO CAD: 460-UBSSS-R03-ESO-01-PE-T1A.DWG	ESCALA: INDICADA
RESPONSÁVEL TÉCNICO:	UNIDADE: CENTÍMETROS
PRÓPRIETÁRIO:	

BRENO DE ASSIS OLIVEIRA CREA-MG: 79.687/D SECRETARIA DO ESTADO DE SAÚDE DE MINAS GERAIS

GOVERNO DO ESTADO DE MINAS GERAIS
Secretaria de Estado de Saúde de Minas Gerais
Rodovia Prof. Américo Gianetti s/nº - Bairro: Serra Verde - B. Hte - Minas Gerais - CEP: 31630-900 SES-MG Predio Minas - 12º e 13º andar

SUBSECRETARIA DE INOVAÇÃO E LOGÍSTICA SUPERINTENDÊNCIA DE GESTÃO DIRETORIA DE GESTÃO DA REDE FÍSICA

DISCIPLINA:
PROJETO DE SONORIZAÇÃO

PROJETO:
UBS MINAS - PROJETO MODELO TIPO T1A - ACLIVE

ENDEREÇO:
VÁRIAS UNIDADES NO ESTADO DE MINAS GERAIS

CONTEÚDO: SIMBOLOGIA, NOTAS GERAIS E DETALHES CONSTRUTIVOS	ETAPA: PROJETO EXECUTIVO	FOLHA: 01 02
---	-----------------------------	----------------------------------

ELETRODUTOS PVC/AÇO			
ELETRODUTOS DE PVC RÍGIDO ROSQUEÁVEL, CLASSE B, CONF. NBR 6150		ELETRODUTOS DE AÇO CARBONO, TIPO LEVE I, CONF. NBR 5634	
DIÂMETRO		DIÂMETRO	
NOMINAL-DN	ESPESURA NOMINAL DA PAREDE	NOMINAL-DN	ESPESURA NOMINAL DA PAREDE
mm	e	mm	e
25	3/4	25,9	2,3
32	1	33,0	2,7
40	1.1/4	42,0	2,9
50	1.1/2	47,4	3,0
60	2	59,0	3,1
75	2.1/2	74,7	3,8
85	3	87,6	4,0
110	4	113,1	5,0
		20	3/4
		25	1
		32	1.1/4
		40	1.1/2
		50	2
		65	2.1/2
		80	3
		100	4

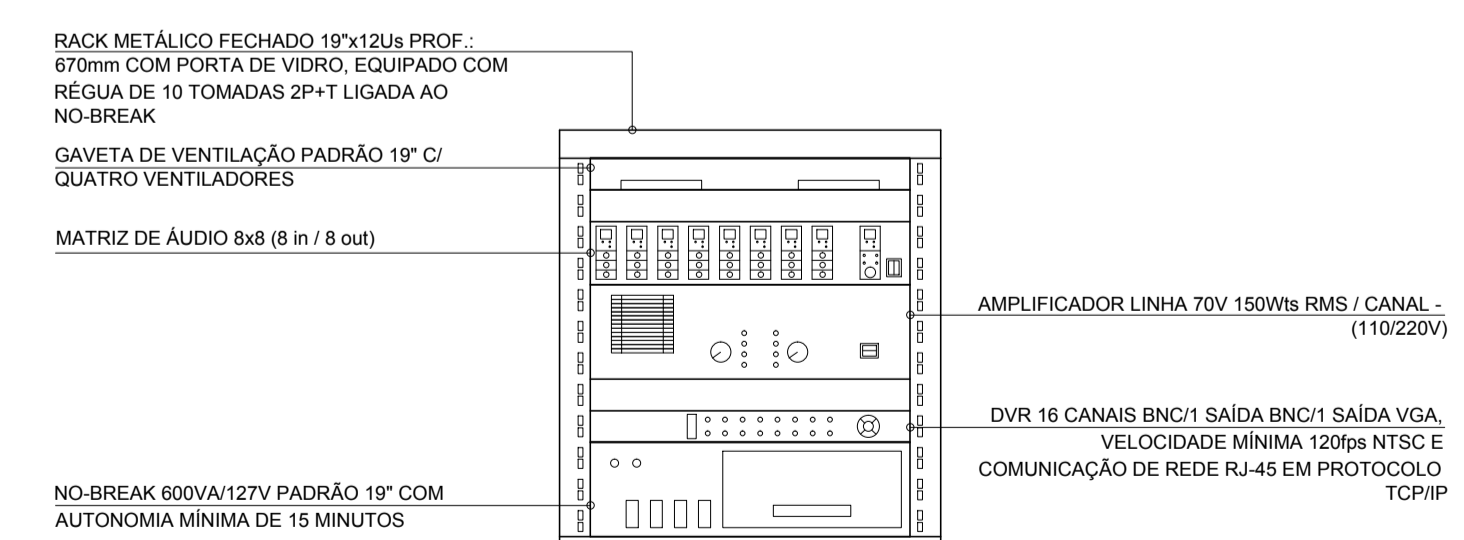

DETALHE SUGESTIVO DO ARMÁRIO DE SONORIZAÇÃO

1º PAVIMENTO - RECEPÇÃO SEM ESCALA



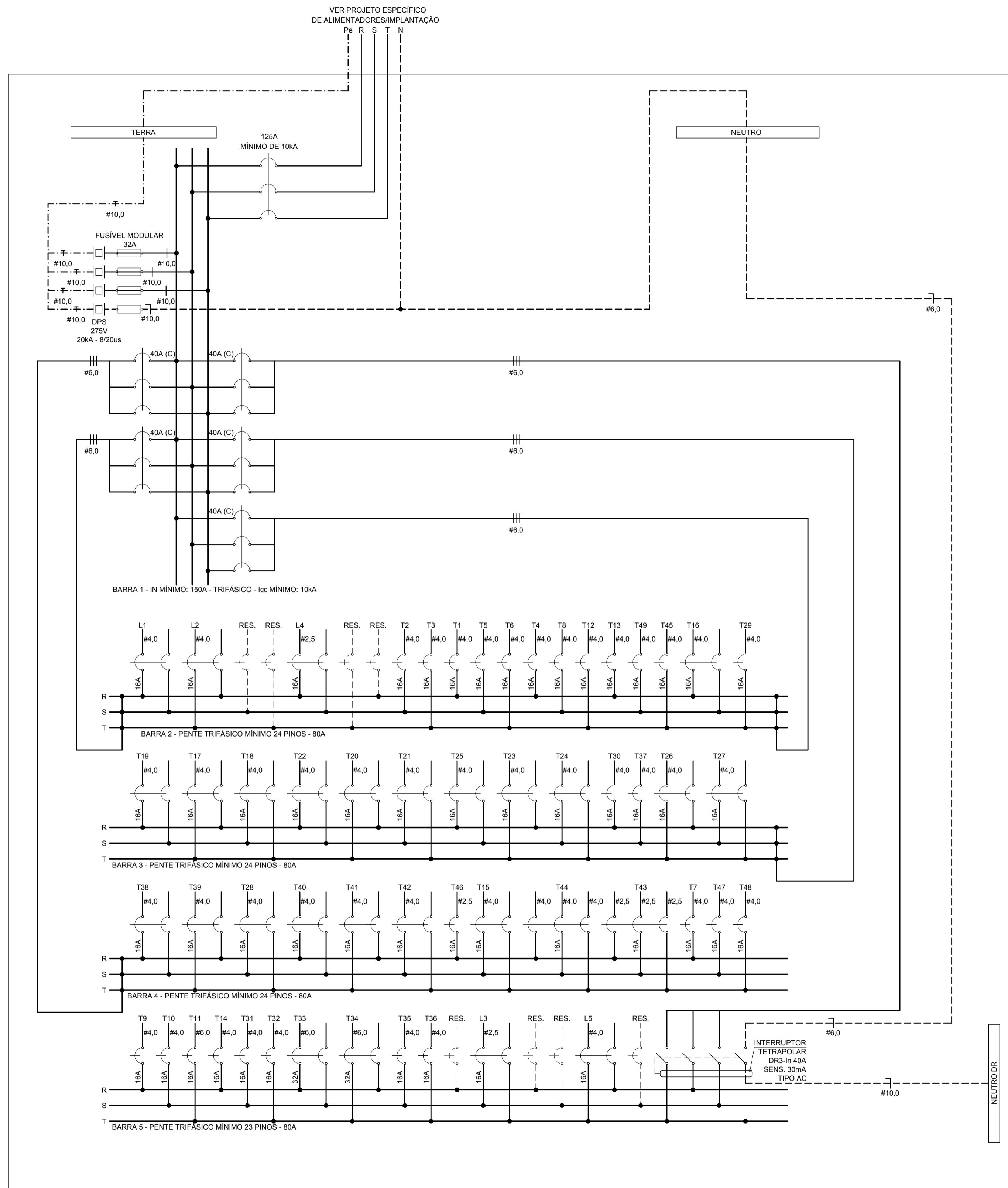

QDC-T1/A - DIAGRAMA MULTIFILAR (96 POLOS)

DETALHE SUGESTIVO DO QUADRO
QUADRO METÁLICO DE SOBREPOR

SIMBOLOGIA P/ QUADRO:

	DISPOSITIVO PROTETOR DE SURTOS (DPS) PARA FASES E NEUTRO. CARACTERÍSTICAS TÉCNICAS DOS DPSs CLASSE I E CLASSE II, SEGUNDO NBR5410. - OBEDECER A NBR IEC 61843-1; U _p (NÍVEL DE PROTEÇÃO): INFERIOR A 1,5kV. - U _c (MÁXIMA TENSÃO DE OPERAÇÃO CONTÍNUA): 275V. - I _{imp} (CORRENTE DE IMPULSO): SUPERIOR A 12,5kA (10/350us). - I _n (CORRENTE NOMINAL DE DESCARGA): SUPERIOR A 20kA (8/20us) PARA REDES TRIFÁSICAS. PARA DPS CLASSE I (U _c 275V/12,5/60kA), UTILIZAR NAS FASES COMO PROTEÇÃO BACKUP, FUSÍVEIS MODULARES NH-32A gGgI. PARA DPS CLASSE II (U _c 275V/20kA, 8/20us), UTILIZAR NAS FASES E NEUTRO COMO PROTEÇÃO BACKUP, FUSÍVEIS MODULARES NH-32A gGgI. INDICAÇÃO NOS QUADROS. O POSICIONAMENTO DOS FUSÍVEIS/DPSs, DEVERÁ ESTAR EM CONFORMIDADE COM A FIGURA 14-a DA NBR 5410.
	DISPOSITIVO DIFERENCIAL RESIDUAL (DR), CARACTERÍSTICAS TÉCNICAS - OBEDECER IEC 1008. - NÚMERO DE MÓDULOS: 4. - CORRENTE NOMINAL (IN): CONFORME INDICAÇÃO EM PLANTA. - SENSIBILIDADE: 30mA. TENSÃO MÁXIMA: 415Vca TETRAPOLAR; FREQUÊNCIA: 60Hz; TIPO: AC.
	DISJUNTORES TERMO-MAGNÉTICOS (MINI DISJUNTORES), CURVAS B, C OU D CONFORME INDICAÇÃO NOS QUADROS, SEGUNDO A NORMA IEC-60947-2 E DIMENSIONADOS PARA I _{cc} = 5,0kA/220V MONOPOLAR, BIPOLAR E TRIPOLAR, RESPECTIVAMENTE.
	PARA OS DISJUNTORES GERAIS DEVERÃO SER SEGUIDOS TAMBÉM OS CRITÉRIOS DA NORMA IEC-60947-2. PORÉM DEVERÃO SER DO TIPO EM CAIXA MOLDADA, TERMOMAGNÉTICO E DIMENSIONADOS PARA I _{cc} MÍNIMO = 10,0kA/220V.
	CABO DE COBRE COM ISOLAÇÃO TERMOPLÁSTICO NÃO HALOGENADO E COM BAIXA EMISSÃO DE FUMAÇA, 70°C 750V, CLASSE 5 DE ENCORDAMENTO (FASES - COR PRETA).
	CABO DE COBRE COM ISOLAÇÃO TERMOPLÁSTICO NÃO HALOGENADO E COM BAIXA EMISSÃO DE FUMAÇA, 70°C 750V, CLASSE 5 DE ENCORDAMENTO (NEUTRO - COR AZUL CLARO).
	CABO DE COBRE COM ISOLAÇÃO TERMOPLÁSTICO NÃO HALOGENADO E COM BAIXA EMISSÃO DE FUMAÇA, 70°C 750V, CLASSE 5 DE ENCORDAMENTO (TERRA - COR VERDE).

NOTAS GERAIS DOS QUADROS:

- 01 - TODOS OS DISJUNTORES DOS CIRCUITOS TERMINAIS OBEDECERÃO À NBR IEC-60-947-2 (MINI-DISJUNTORES PADRÃO EUROPEU CURVAS B, C OU D CONFORME INDICAÇÃO NOS QUADROS DE CARGAS) E SERÃO DIMENSIONADOS PARA I_{cc} = 5,0kA/220V. OS DISJUNTORES GERAIS TAMBÉM OBEDECERÃO À NBR IEC-60-947-2, PORÉM, SERÃO DIMENSIONADOS PARA I_{cc} >= 10kA/220V E DEVERÃO SER DO TIPO TERMOMAGNÉTICO EM CAIXA MOLDADA.
- 02 - TODOS OS DISJUNTORES NO INTERIOR DOS QUADROS DEVERÃO SER IDENTIFICADOS ATRAVÉS DE ETIQUETAS ACRÍLICAS DE IDENTIFICAÇÃO CONFORME NOMES DOS CIRCUITOS CONSTANTES NOS QUADROS DE CARGAS.
- 03 - FORAM PREVISTOS ESPAÇOS RESERVAS MÍNIMOS PARA AMPLIAÇÕES FUTURAS, COM BASE NO NÚMERO DE CIRCUITOS EFETIVAMENTE INSTALADO NO QDC E DE ACORDO COM A NBR-6410:2004.
- 04 - O QUADRO SERÁ METÁLICO, DE EMBUTIR (PREVER ALVENARIA PARA SUSTENTAÇÃO), COM NO MÍNIMO IP-30 (EM EXCEÇÃO AOS QUADROS LOCALIZADOS AO TEMPO, QUE DEVERÃO POSSUIR GRAU DE PROTEÇÃO MÍNIMO IP-54), PROVIDO DE ALETAS PARA VENTILAÇÃO, PORTA DE TRINCO COM CHAVE, NÃO ESTAR INSTALADO EM ÁREAS MOLHADAS OU UMIDAS, LONGE DE GÁS, DOTADO DE FÁCIL ACESSO E NÃO SER OBSTRUÍDO, DEVENDO POSSUIR SOBRETUDO, CERTIFICAÇÃO DE TESTES SEGUNDO NBR IEC 60-439-1 EMITIDO POR EMPRESA ESPECIALIZADA NA MONTAGEM DE QUADROS ELÉTRICOS.
- 05 - O QUADRO DEVERÁ POSSUIR, ALÉM DOS DISJUNTORES TERMINAIS DESCRITOS NO QUADRO DE CARGAS, DISPOSITIVOS DR, DPS DE ENTRADA COM PROTEÇÃO BACKUP, BARRAS DE TERRA E NEUTRO, SENDO AS BARRAS DE NEUTRO PARA DR SEGREGADAS DA BARRA DE NEUTRO GERAL DO QUADRO, CONFORME LAYOUT SUGESTIVO DO DIAGRAMA MULTIFILAR.
- 06 - O QUADRO DEVERÁ POSSUIR PLACA DE MONTAGEM INTERNA NA COR LARANJA, CANALETAS PARA A PASSAGEM DE CABOS (RESPEITANDO A TAXA DE OCUPAÇÃO MÁXIMA DOS CABOS NESTAS CANALETAS, SEGUNDO ORIENTAÇÕES DA NBR 5410), BASE CONECTORA PARA A DISTRIBUIÇÃO DOS CABOS (ENTRADA E SAÍDA) E IDENTIFICAÇÃO DE NOME, TENSÃO E FREQUÊNCIA EM SUA PORTA. EM ETIQUETA ACRÍLICA DE FUNDO PRETO E LETRAS BRANCAS, TAMBÉM DEVERÁ POSSUIR UMA PLACA DE ADVERTÊNCIA INTERNA AO QUADRO, CONFORME DIZERES NESTA FOLHA, PREVER SOBRETUDO ESPAÇOS PARA DR E DPS CONFORME DETALHADO NO DIAGRAMA MULTIFILAR.
- 07 - NO QUADRO DEVERÃO SER FIXADOS, ATRAVÉS DE DISPOSITIVO PRÓPRIO, OS DIAGRAMAS DOS MESMOS, CONTENDO TODAS AS PROTEÇÕES ENVOLVIDAS CONFORME EXECUTADO.
- 08 - AS TERMINAÇÕES DOS ELETRODUTOS NO QUADRO ELÉTRICO, SEJAM ELES METÁLICOS OU EM MATERIAL PLÁSTICO ANTI-CHAMA (PVC RÍGIDO), DEVERÃO SER COM CONECTOR TIPO BOX RETO, COM BUCHA E ARRUELA DE ACABAMENTO, ADEQUADAS AS BÍTOLAS DO MESMO. AS ELETROCALHAS DEVERÃO SER PROVIDAS DE FLANGES PRÉ-MOLDADOS CONFORME DIMENSÕES DE PROJETO.
- 09 - AS TERMINAÇÕES DOS CABOS NO QUADRO ELÉTRICO DEVERÃO RECEBER TERMINAL DO TIPO AGULHA PARA CONEXÃO COM OS BORNES DOS DISJUNTORES E TERMINAL TIPO OLHAL PARA CONEXÃO NOS BARRAMENTOS. TODOS OS TERMINAIS DEVERÃO SER COMPRIMIDOS ATRAVÉS DE FERRAMENTA ADEQUADA.
- 10 - O QUADRO DEVERÁ ESTAR LIMPO, LIVRE DE ARGAMASSAS, POEIRA, CAPA DE CABOS, FILAMENTOS DE CABOS DE COBRE E OUTROS MATERIAIS ESTRANHOS À INSTALAÇÃO.
- 11 - OS TERMINAIS DAS BARRAS DE CONEXÃO NÃO UTILIZADOS DEVERÃO SER ISOLADOS POR CAPA PROTETORA ADEQUADA, DO MESMO FABRICANTE DAS BARRAS DE CONEXÃO.
- 12 - TODOS OS CABOS ALIMENTADORES DOS CIRCUITOS INTERNOS AO QUADRO SERÃO DE COBRE COM ISOLAÇÃO TERMOPLÁSTICO NÃO HALOGENADO E COM BAIXA EMISSÃO DE FUMAÇA 70°C 750V. DEVERÃO SOBRETUDO, RECEBER ETIQUETAS DE IDENTIFICAÇÃO (TAG'S), INELÉSTICAS, COM INDICAÇÃO DO CIRCUITO A QUE ESTÁ LIGADO, CONFORME DESCRIÇÃO DO CAMPO "CIRCUITO" DO QUADRO DE CARGAS CORRESPONDENTE.
- 13 - ATERRAR TODAS AS PORTAS DOS QUADROS ATRAVÉS DE CABO DE COBRE #6,0mm² ISOLAÇÃO VERDE EM PVC 70°C 750V.
- 14 - CONFORME NBR 5410:2004, DEVIDO À POSSIBILIDADE DE FALHA INTERNA, FAZENDO COM QUE OS DPSs ENTRE EM CURTO CIRCUITO, A NORMA IMPÕE A NECESSIDADE DE DISPOSITIVO DE PROTEÇÃO PARA ELIMINAR TAL CURTO CIRCUITO, DESTA FORMA, DEVERÁ SER UTILIZADO, EM TODOS OS QUADROS, ANTES E EM SÉRIE COM O DPS, DISPOSITIVO DE BACK UP PARA DEVIDA PROTEÇÃO. PARA DPSs CLASSE I, FUSÍVEIS DO TIPO MODULAR 63A. PARA DPSs CLASSE II, FUSÍVEIS TIPO MODULAR 32A.

ADVERTÊNCIA

1- QUANDO UM DISJUNTOR OU FUSÍVEL ATUA, DESLIGANDO ALGUM CIRCUITO OU A INSTALAÇÃO INTEIRA, A CAUSA PODE SER UMA SOBRECARGA OU UM CURTO-CIRCUITO. DESLIGAMENTOS FREQUENTES SÃO SINAL DE SOBRECARGA. POR ISSO, NUNCA TROQUE SEUS DISJUNTORES OU FUSÍVEIS POR OUTRO DE MAIOR CORRENTE (MAIOR AMPERAGEM) SIMPLEMENTE, COMO REGRA, A TROCA DE UM DISJUNTOR OU FUSÍVEL POR OUTRO DE MAIOR CORRENTE REQUER, ANTES, A TROCA DOS FIOS E CABOS ELÉTRICOS, POR OUTROS DE MAIOR SEÇÃO (BITOLA).

2- DA MESMA FORMA, NUNCA DESATIVE OU REMOVA A CHAVE AUTOMÁTICA DE PROTEÇÃO CONTRA CHOQUES ELÉTRICOS (DISPOSITIVOS DR), MESMO EM CASO DE DESLIGAMENTOS SEM CAUSA APARENTE. SE OS DESLIGAMENTOS FOREM FREQUENTES E, PRINCIPALMENTE, SE AS TENTATIVAS DE RELIGAR A CHAVE NÃO TIVEREM ÊXITO, ISSO SIGNIFICA, MUITO PROVAVELMENTE, QUE A INSTALAÇÃO ELÉTRICA APRESENTA ANOMALIAS INTERNAS, QUE SÓ PODEM SER IDENTIFICADAS E CORRIGIDAS POR PROFISSIONAIS QUALIFICADOS. A DESATIVAÇÃO OU REMOÇÃO DA CHAVE SIGNIFICA A ELIMINAÇÃO DE MEDIDA PROTETORA CONTRA CHOQUES ELÉTRICOS E RISCO DE VIDA PARA OS USUÁRIOS DA INSTALAÇÃO.

DETALHE DA ADVERTÊNCIA SEGUNDO A NBR 5410 A SER FIXADA DENTRO DOS QUADROS ELÉTRICOS

TABELA 1: ESPAÇO RESERVA

QUANTIDADE DE CIRCUITOS EFETIVAMENTE DISPONÍVEL N	ESPAÇO MÍNIMO DESTINADO A RESERVA (EM NÚMEROS DE CIRCUITOS)
ATÉ 6	2
7 A 12	3
13 A 30	4
N>30	0,15xN

NOTAS:

- 1-PROIBIDA REPRODUÇÃO OU ALTERAÇÃO DO CONTEÚDO SEM AUTORIZAÇÃO DOS RESPONSÁVEIS TÉCNICOS DO PROJETO.
- 2-DIREITOS AUTORAIS RESERVADOS - LEI FEDERAL 9.610 DE 19/02/1996.
- 3-CONFIRMAR MEDIDAS NO LOCAL.
- 4-COTAS EM CENTÍMETROS.

SUBSECRETARIA DE VIGILÂNCIA E PROTEÇÃO À SAÚDE
SUPERINTENDÊNCIA DE VIGILÂNCIA SANITÁRIA
DIRETORIA DE INFRAESTRUTURA FÍSICA

PROJETO MODELO UNIDADE BÁSICA DE SAÚDE
PROJETO DE ACORDO COM RDC-50/2002 E
RESOLUÇÃO 1797/09 DA SES-MG

É DE RESPONSABILIDADE DO MUNICÍPIO APROVAÇÃO
COM A IMPLANTAÇÃO NO TERRENO ESCOLHIDO.

03	ADEQUAÇÃO DA ARQUITETURA CONFORME VISA	01/02/2013	VIÁBIL
02	EMIÇÃO FINAL	08/11/2012	VIÁBIL
01	ALIMENTAÇÃO DOS PONTOS DE CFTV, RACK DE SONORIZAÇÃO E BEBEDOUROS	26/10/2012	VIÁBIL
00	EMIÇÃO INICIAL	27/09/2012	VIÁBIL

REVISÃO	OBJETO	DATA	VERIFICAÇÃO
---------	--------	------	-------------

GERENCIAMENTO E PROJETO:

Av. Augusto de Lima, nº555
conj. 418 - Centro - BH
Telefax: (31) 3324-2702
http://www.viabile.com.br
viabile@viabile.com.br

DESENVOLVIMENTO: BRENO ASSIS DE OLIVEIRA	DATA: FEVREIRO/2013
NOME DO ARQUIVO CAD: 460-UBSSS-R03-ELE-04-PE-T1A.DWG	ESCALA: INDICADA
RESPONSÁVEL TÉCNICO:	UNIDADE: MILÍMETROS
	PROPRIETÁRIO:

BRENO ASSIS DE OLIVEIRA CREA: 78.867/D

SECRETARIA DO ESTADO DE SAÚDE DE MINAS GERAIS
GOVERNO DO ESTADO DE MINAS GERAIS
Secretaria de Estado de Saúde de Minas Gerais
Cidade Administrativa Presidente Tancredo Neves
Rodovia Prof. Américo Gianetti s/nº - Bairro: Serra Verde - B. Hte -
Minas Gerais - CEP: 31630-900 SES-MG Predio Minas - 12º e 13º andar

SUBSECRETARIA DE INOVAÇÃO E LOGÍSTICA
SUPERINTENDENCIA DE GESTÃO
DIRETORIA DE GESTÃO DA REDE FÍSICA

DISCIPLINA:
INSTALAÇÕES ELÉTRICAS

PROJETO:
**UBS MINAS - PROJETO MODELO
TIPO T1A - ACLIVE**

ENDEREÇO: VÁRIAS UNIDADES NO ESTADO DE MINAS GERAIS	ETAPA: PROJETO EXECUTIVO	FOLHA: 04 05
CONTEÚDO: DIAGRAMA MULTIFILAR		

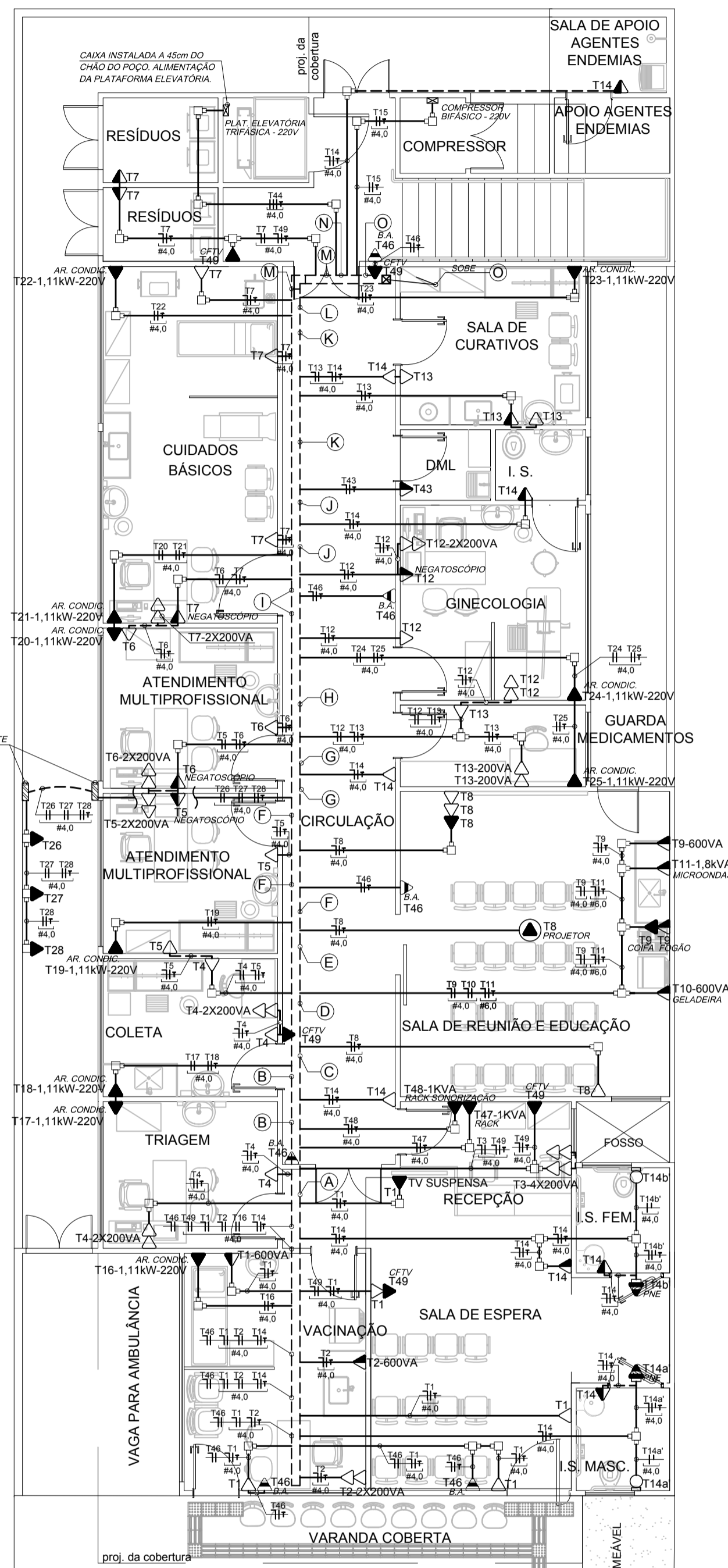

PLANTA DE TOMADAS DO PRIMEIRO PAVIMENTO
ESCALA: 1/50

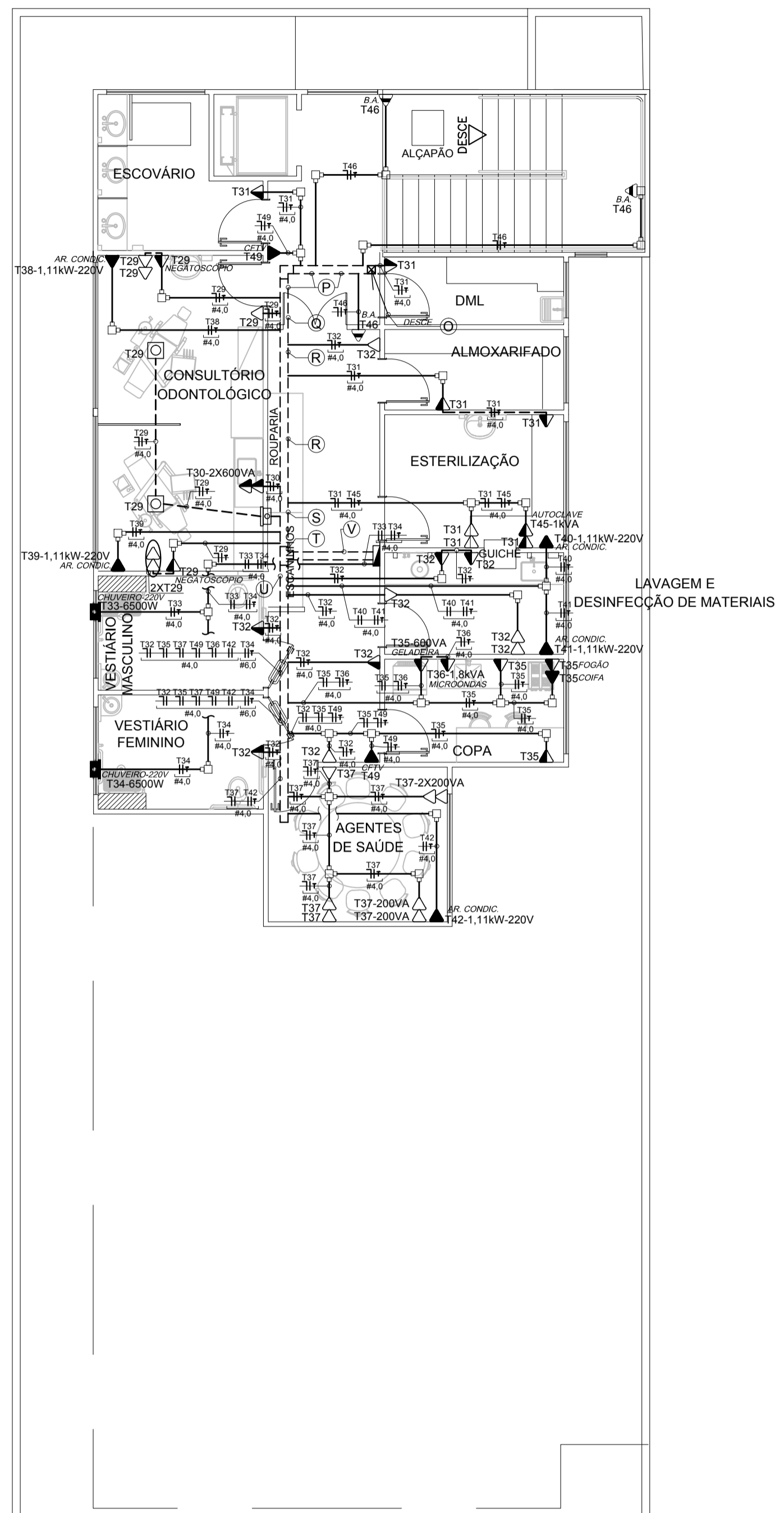

PLANTA DE TOMADAS DO SEGUNDO PAVIMENTO
ESCALA: 1/50

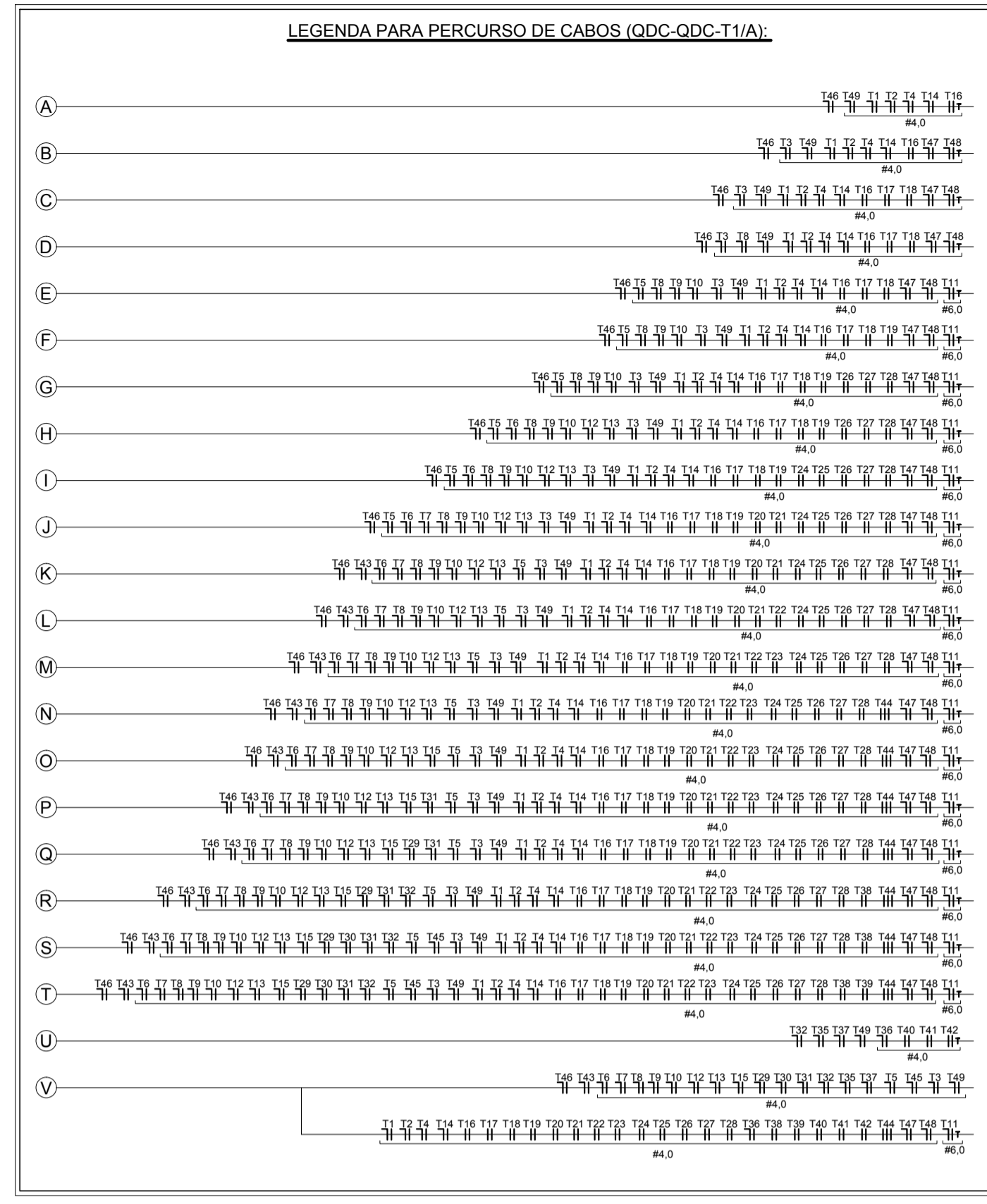

- NOTAS:
- 1-PROIBIDA REPRODUÇÃO OU ALTERAÇÃO DO CONTEÚDO SEM AUTORIZAÇÃO DOS RESPONSÁVEIS TÉCNICOS DO PROJETO.
 - 2-DIREITOS AUTORAIS RESERVADOS - LEI FEDERAL 9.610 DE 19/02/1996.
 - 3-CONFIRAR MEDIDAS NO LOCAL.
 - 4-COTAS EM CENTÍMETROS.

SUBSECRETARIA DE VIGILÂNCIA E PROTEÇÃO À SAÚDE
SUPERINTENDÊNCIA DE VIGILÂNCIA SANITÁRIA
DIRETORIA DE INFRAESTRUTURA FÍSICA

PROJETO MODELO UNIDADE BÁSICA DE SAÚDE
PROJETO DE ACORDO COM RDC-50/2002 E
RESOLUÇÃO 1797/09 DA SES-MG

**É DE RESPONSABILIDADE DO MUNICÍPIO APROVAÇÃO
COM A IMPLANTAÇÃO NO TERRENO ESCOLHIDO.**

03	ADEQUAÇÃO DA ARQUITETURA CONFORME VISA	31/01/2013	VIÁVEL
02	EMIÇÃO FINAL	08/11/2012	VIÁVEL
01	ALIMENTAÇÃO DOS PONTOS DE CFTV, RACK DE SONORIZAÇÃO E BEBEDOUROS	26/10/2012	VIÁVEL
00	EMIÇÃO INICIAL	27/09/2012	VIÁVEL
REVISÃO	OBJETO	DATA	VERIFICAÇÃO

GERENCIAMENTO E PROJETO:

Av. Augusto de Lima, nº555
conj. 418 - Centro - BH
Telefax: (31) 3324-2702
http://www.viabile.com.br
viabile@viabile.com.br

DESENVOLVIMENTO: BRENO ASSIS DE OLIVEIRA	DATA: FEVEREIRO/2013
NOME DO ARQUIVO CAD: 460-UBSSS-R03-ELE-03-PE-T1A.DWG	ESCALA: INDICADA
RESPONSÁVEL TÉCNICO:	UNIDADE: CENTÍMETROS
PROPRIETÁRIO:	

BRENO ASSIS DE OLIVEIRA CREA: 78.867/0 SECRETARIA DO ESTADO DE SAÚDE DE MINAS GERAIS

GOVERNO DO ESTADO DE MINAS GERAIS
Secretaria de Estado de Saúde de Minas Gerais
Cidade Administrativa Presidente Tancredo Neves
Rodovia Prof. Américo Gianetti s/nº - Bairro: Serra Verde - B. Hte -
Minas Gerais - CEP: 31630-900 SES-MG Predio Minas - 12º e 13º andar

SUBSECRETARIA DE INOVAÇÃO E LOGÍSTICA
SUPERINTENDÊNCIA DE GESTÃO
DIRETORIA DE GESTÃO DA REDE FÍSICA

DISCIPLINA:
INSTALAÇÕES ELÉTRICAS

PROJETO:
**UBS MINAS - PROJETO MODELO
TIPO T1A - ACLIVE**

ENDEREÇO:
VÁRIAS UNIDADES NO ESTADO DE MINAS GERAIS

CONTEÚDO: PLANTAS DE TOMADAS DO 1º E 2º PAVIMENTOS	ETAPA: PROJETO EXECUTIVO	FOLHA: 03 05
---	-----------------------------	----------------------------